



薄型セルで映像表現が簡単に

薄さわずか14mmのセルに個別制御可能なLEDが配置されています。

軽量で防水タイプもありますので、設置場所を選びません。

4×4の50mmピッチタイプと8×8の25mmピッチタイプの2種類から。



材 質	ポリカーボネード
外形寸法	198×198×14.3(mm) ※突起部含まず
LED	日亜化学製 3in1 RGB
ビーム角	120°
入力電圧	DC12~28V
質 量	屋内用:350g 防水タイプ:400g
動作環境	温度:-20~+50°C(推奨 0~+35°C) 湿度:10~90%RH(ただし結露なきこと)
設置環境	屋内用:屋内設置専用 防水タイプ:防滴・防湿型 IP66相当

- 本灯具は防滴・防湿仕様ですが、水中・常時水のかかる場所、海岸隣接地帯、温泉地等腐食ガスの発生する場所、冠水の恐れのある場所等では使用しないで下さい。
- 本灯具は屋外使用可能ですが、直射日光の当たる場所、風の強い場所等へ設置すると器具の著しい劣化を招く恐れがあります。このような露出した環境下には設置しないで下さい。
- 日本製

NM-5016

NM-2564

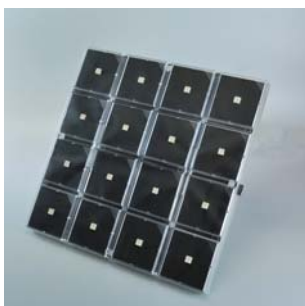

LEDピッチ	50mm
消費電力	6W
LED個数	16個



LEDピッチ	25mm
消費電力	14W
LED個数	64個

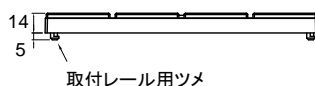
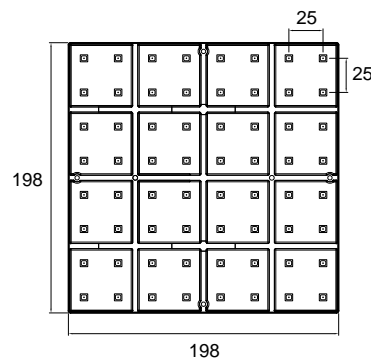
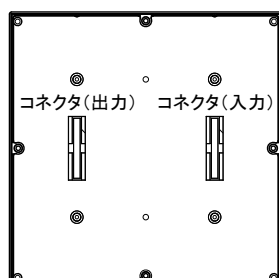
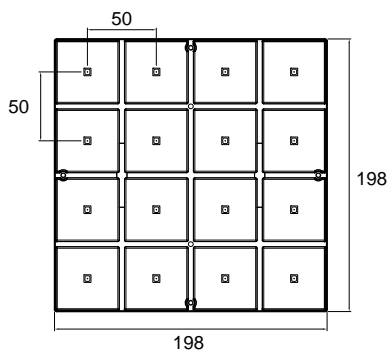

基本システム

※最大連結数 2枚まで

※1枚目のセルのアドレスを設定すれば、2枚目以降のセルのアドレスは自動設定されます。

※アドレスの設定にはアドレス設定器LIPSが必要です。(別売)

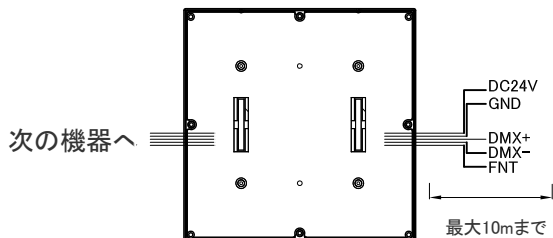

屋内用

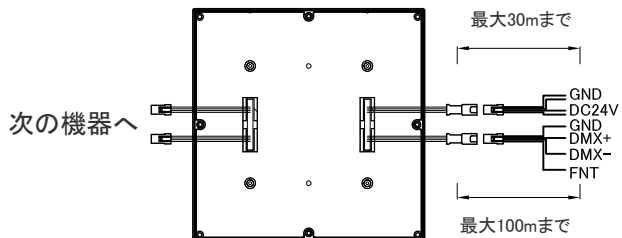

防水タイプ

設置について

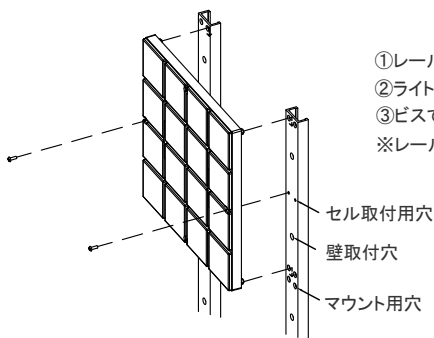

- ①レールを壁等に取付(200mmピッチ)
 - ②ライトセルのツメをレールのマウント用穴に引っ掛ける。
 - ③ビスで固定(M3 * 12-15)
- ※レールは縦・横とも使用可能

側面より

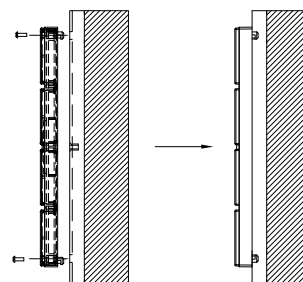

取付レール

